

CHLOROVÁ SONDA TYPU SCL-265

- **Měrná část** zlatý terč ø 4 mm
- **Rozsah pracovních teplot** 0 až 50 °C
- **Fyzikální výstupní signál** napěťový, přímo úměrný koncentraci volného chloru, přibližný rozsah 10 až 150 mV/0 / 0,5 mg/L chloru



POPIS

- Kombinovaná chlorová elektroda typu SLC-265 je určena pro měření v roztocích, které obsahují chlor a jeho sloučeniny (např. bazény, úpravný pitných vod apod.)
- Je určena pro měření při konstantním pH (+/-0,3 pH) za stálého průtoku nebo míchání
- Samočistící provedení zajišťuje zvýšenou odolnost měrných částí sondy proti ulpívání vápenatých, hořečnatých a dalších sloučenin na bázi uhličitánů a síranů, dále odolnost proti usazování sloučenin železa, manganu apod.
- Dále je zde posílena odolnost proti usazování vrstev organického původu včetně olejů a tuků

PROVEDENÍ PROVOZNÍCH ELEKTROD

ZÁKLADNÍ PROVEDENÍ – BEZ OZNAČENÍ

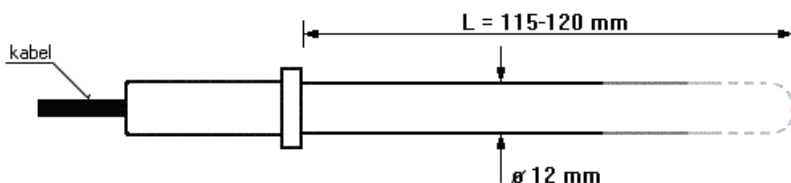

PROVEDENÍ SE ZÁVITEM PG 13,5 A VYVEDENÝM KABELM – ZNAČENÍ „SK“

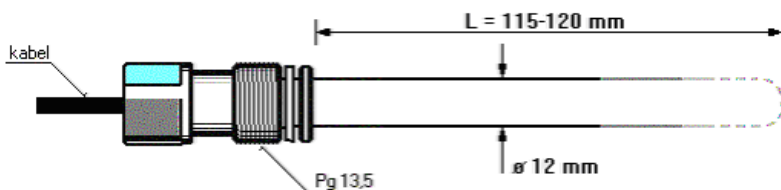

PROVEDENÍ SE ZÁVITEM PG 13,5 A KONEKTOREM S8 V HLAVĚ – ZNAČENÍ „SP“

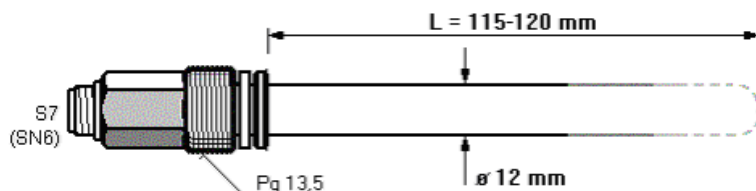

PROVEDENÍ SE ZÁVITEM G 1/2" A VYVEDENÝM KABELM – ZNAČENÍ „-G1/2“

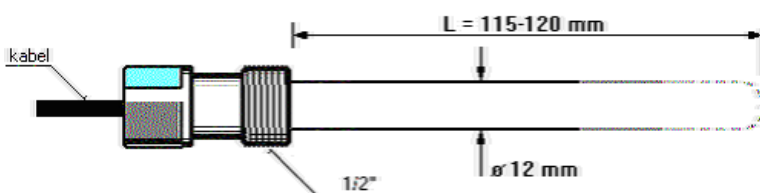

PROVEDENÍ V RŮZNÝCH DÉLKÁCH SE ZÁVITEM G 3/4 A VYVEDENÝM KABELM – ZNAČENÍ G3/4/DÉLKA OD ČEPIČKY DOLŮ

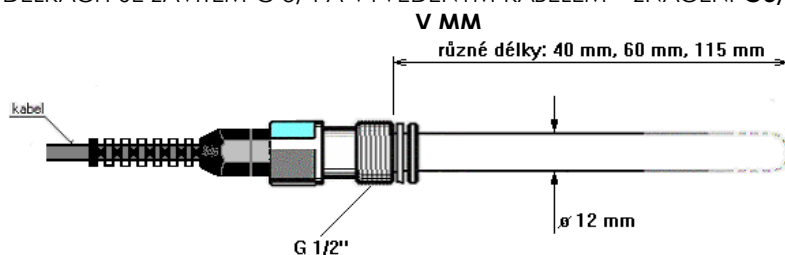

PROVEDENÍ PRO POUŽITÍ V TYČOVÉM DRŽÁKU TSS – OZNAČENÍ „C“

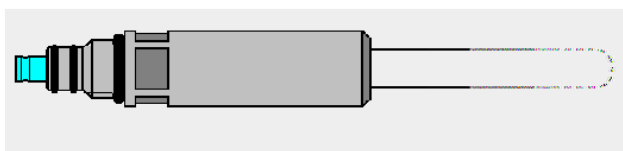

- Poznámka:** Tato sonda se uchyťí do plastového držáku TSS, který má standardně \varnothing 32 MM, délka je obvykle 335 mm (možno vyrobit i jiné délce), materiál PP. Sonda je opatřena konektorem, který se zastrčí do držáku. Kabel je v držáku vyveden vodotěsnou průchodkou, sonda je chráněna krycím košem.

PŘÍSLUŠENSTVÍ

MĚŘÍCÍ KOMORA MK - PVC

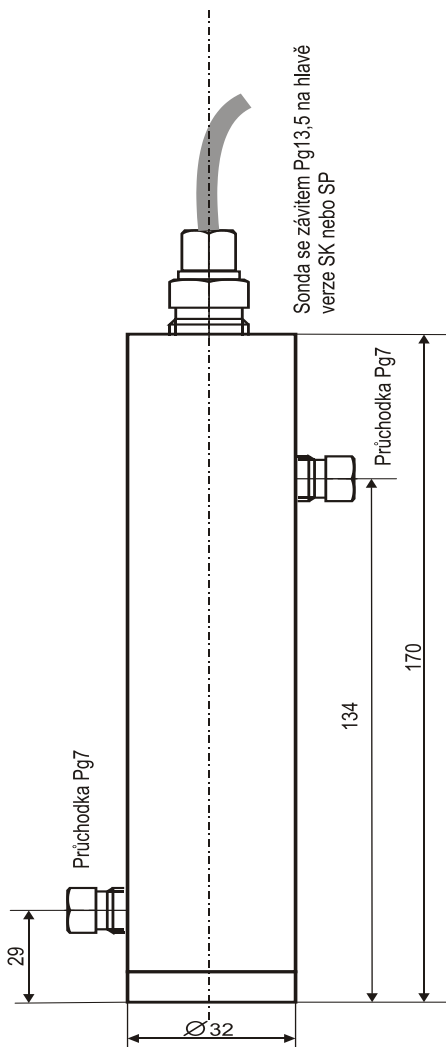

PŘÍCHYTKA PPR

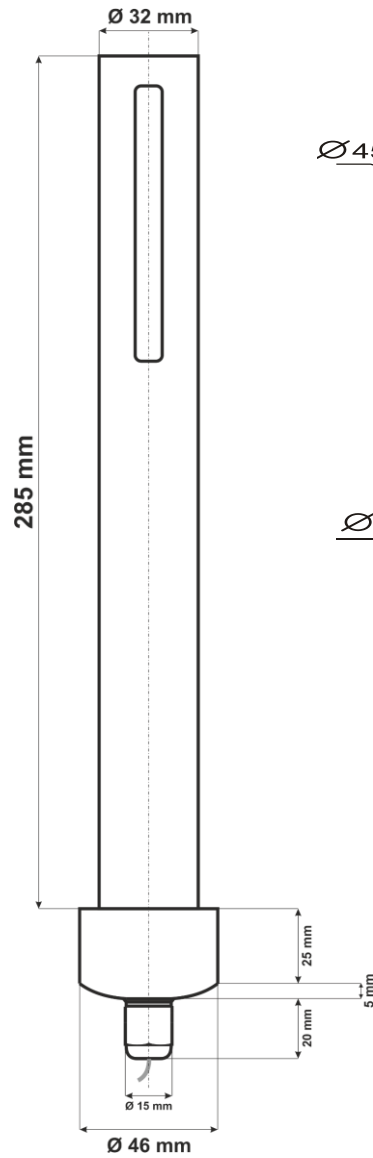

PLASTOVÝ DRŽÁK TSS

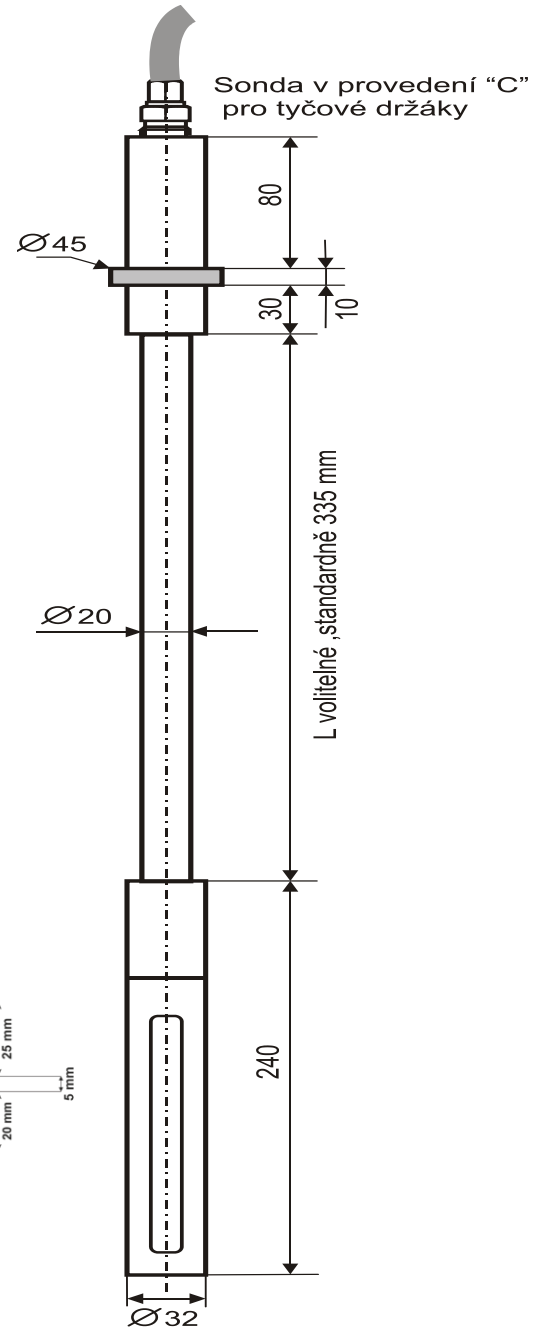

TABULKA K OBJEDNÁNÍ SONDY SCL-265
Způsob objednávání:

Typ	Provedení
SCL-265	Sonda typu SCL-265
	Kód provedení závitu
	0 provedení bez závitu
	SK provedení se závitem PG 13,5 a vyvedeným kabelem
	SP provedení se závitem PG 13,5 a konektorem S8 v hlavě
	G1/2 provedení se závitem G 1/2 a vyvedeným kabelem
	G3/4 provedení se závitem G 3/4 a vyvedeným kabelem
	C provedení do plastového držáku TSS
	Kód Délka elektrody
	0 standardní 115 - 120mm
	40 zkrácená 40 mm
	60 zkrácená 60 mm
	Kód Délka kabelu
	x délka v metrech
	Kód Zakončení kabelu
	B BNC konektor
	R rozholený kabel
	S speciál
SCL-265	0 0 3 B °
	Příklad objednávky

Je objednána sonda bez závitu se standardní délkou, kabel 3m s konektorem BNC.